

Инструкция по использованию степлера для подвязки растений

Этот инструмент поможет быстро и аккуратно подвязывать растения к опорам.



Как заправить скрепки

1. Возьмите в руки прибор, как показано на рисунке. Слегка надавите на ручку (А) и вытяните толкатель наружу.
2. Загрузите в освободившийся отсек блок скрепок (остриём вниз) и вставьте обратно толкатель до щелчка.

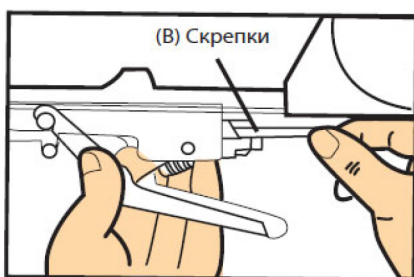
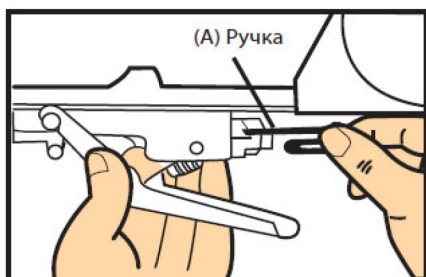

Совет. Если в процессе работы с инструментом скрепки застряли, вытащите толкатель, а затем удалите их маленькой отвёрткой (см. рисунок). После этого снова заправьте скрепки.

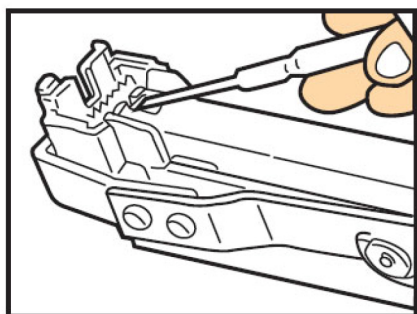

Как заправить ленту

1. Откройте круглую крышку держателя ленты. Для этого надавите большим пальцем в центр верхней части. Затем откройте нижнюю прямоугольную крышку вдоль инструмента.



2. Вставьте рулончик ленты в корпус, размотайте её конец и проденьте в направляющие вдоль корпуса, как показано на рисунке.

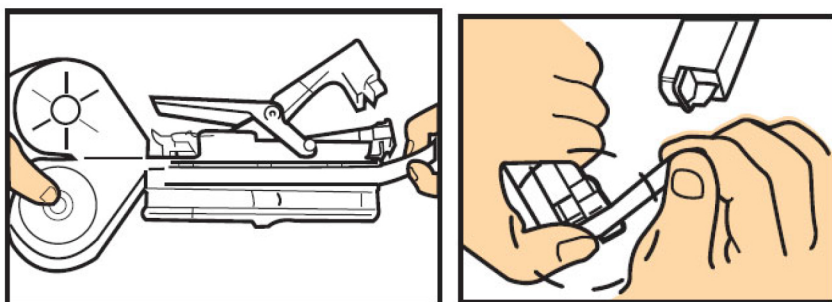

3. Закройте крышки до щелчка.

Как подвязывать растения

1. Возьмите прибор в руки и с лёгким нажимом надавите на ручку. Крючок захватит конец ленты.

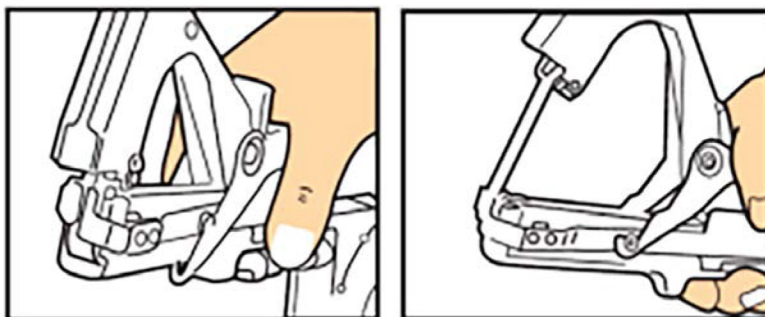

2. Отпустите ручку, и крючок вытянет ленту.

Совет. Если крючок не зацепил конец ленты после того, как вы нажали на ручку, просто чуть сильнее нажмите на ручку.

3. Захватите прибором стебель растения и колышек, чтобы они оказались внутри него.

4. Нажмите на ручку до упора. Прибор соединит скрепкой концы ленты между собой и отрежет лишнее.

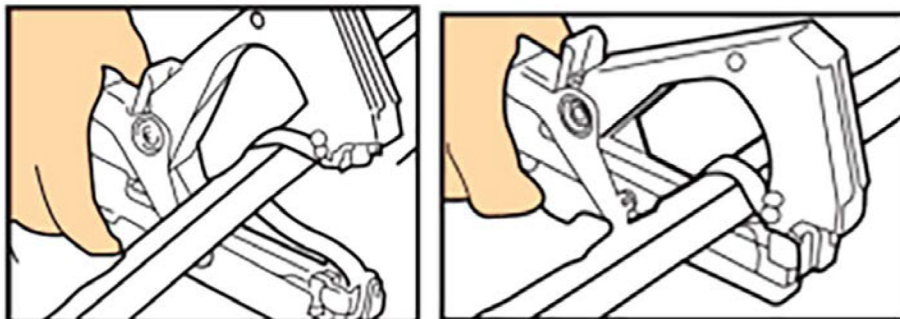

Как заблокировать устройство

Если вы какое-то время не планируете пользоваться устройством, советуем его заблокировать. Для этого нажмите ручку и поверните вниз рычажок (А).

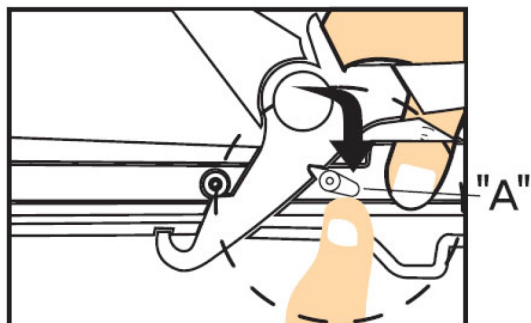

Блокировка автоматически снимается, если нажать на ручку степлера.

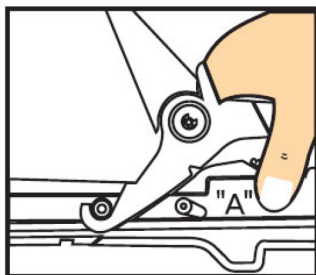

Как ухаживать за инструментом

Рекомендуем до и после работы смазывать маслом три точки, отмеченные на рисунке.

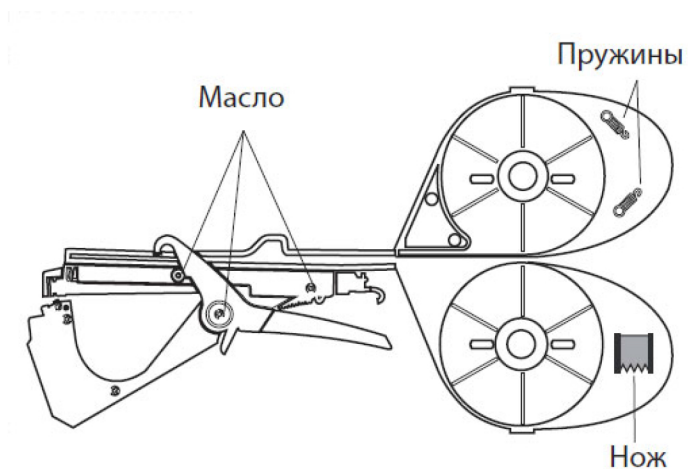

В комплект со степлером для подвязки входят запасные части:

- пружина — 2 шт.,
- лезвие — 1 шт.

Как заменить лезвие

Если лезвие затупилось и не режет ленту, замените его на новое, как показано на рисунке.

